



THE
ULTIMATE
OUTBOARD MOTOR

2021 SUZUKI FUERABORDAS SUZUKI CATÁLOGO GENERAL

THE
ULTIMATE
OUTBOARD MOTOR

DESCUBRA LA EXPERIENCIA "ULTIMATE"
NAVEGANDO CON LOS FUERABORDA SUZUKI



SERVICIO OFICIAL SUZUKI

MOVILMOTORS, Importador Oficial de Suzuki Marine
Port Ginesta, Locales 711 y 712 - 08860 Castelldefels (Barcelona)
Tel. 93 636 24 97 - www.movilmotors.com

Lea el Manual de Usuario con detenimiento. Recuerde: la navegación no es compatible con el uso de alcohol o drogas. Lleve siempre consigo un salvavidas individual mientras navegue. Practique una navegación segura y responsable.

Suzuki fomenta una navegación segura y responsable con el medioambiente marino.

Especificaciones, aspectos, equipación, colores, materiales y otros elementos de los productos Suzuki presentados en este catálogo pueden ser modificados por el fabricante sin notificación previa y pueden variar dependiendo de las condiciones y requerimientos locales. No todos los productos están disponibles en España. Algunos modelos pueden dejar de importarse o fabricarse sin previa notificación. Para mayor información contacte con los Servicios Oficiales Suzuki o directamente con Movilmotors S.L. Importador Oficial Suzuki Marine para España. Los colores reales pueden variar respecto a los presentados en este catálogo Suzuki.



Este año estamos celebrando el 100 aniversario de Suzuki.

En marzo de 1920, Michio Suzuki fundó la Fábrica Textil de Suzuki en Hamamatsu. Desde entonces, hemos expandido nuestro negocio desde los telares hasta las motocicletas, automóviles, fuerabordas, ATV y otros, siempre adaptándonos a las tendencias y los tiempos tanto en el mercado local como en el global.

Su estimado apoyo en todo momento es uno de los mayores factores que nos ha permitido estar siempre cerca de la vida diaria de nuestros clientes y alcanzar la conmemoración del 100 aniversario. Suzuki Motor Corporation considera que es un hito importante para reafirmar la filosofía del fundador de "enfocar al cliente" y esforzarnos en entregar nuestros productos a los clientes de todo el mundo.



Suzulight(1955)



Power Free
(1952)

"Si un cliente necesita algo, haz lo que puedas para responderle. Podemos hacer cualquier cosa si trabajamos duro"

Michio Suzuki, Fundador



D55(1965)



GSX1100S KATANA
(1981)

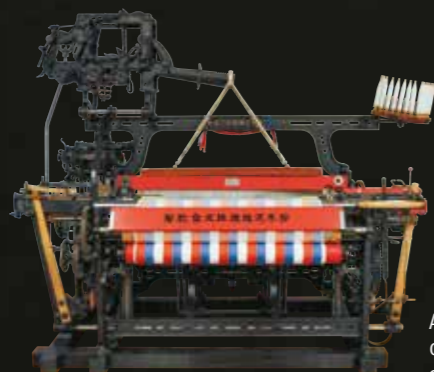

A44 Telar unilateral
con cuatro lanzaderas
automáticas (1950)



Alto(1979)

100th
ANNIVERSARY

CONTENIDO

- 4-8 TECNOLOGÍAS SUZUKI "ULTIMATE"**
- 9-11 NUEVOS DF140BG/DF115BG**
Serie Electrónica de Suzuki
- 12-13 Serie GEKI**
DF350A/325A/300B
- 14-15 V6 300-200HP**
DF300AP/250AP
DF250/225/200
- 16-17 4 EN LÍNEA 200-150HP**
DF200AP/175AP/150AP
DF200A/175A/150A
- 18-19 4 EN LÍNEA 140-70HP**
DF140BG/115BG
DF140A/115A/100A
DF100B/90A/80A/70A
- 20-21 3 EN LÍNEA 60-25HP**
DF60AV/50AV
DF60A/50A/40A
DF30A/25A
- 22-23 PORTÁTIL 20-2.5HP**
DF20A/15A/9.9B
DF9.9A/8A
DF6A/5A/4A
DF2.5
- 24-27 RECAMBIOS Y ACCESORIOS**
- 28-31 PROYECTO DE LIMPIEZA DE LOS OCÉANOS DE SUZUKI**
9ª EDICIÓN
- 32-33 HISTORIA**
- 34-37 CARACTERÍSTICAS Y ESPECIFICACIONES**

LIDERANDO LA INDUSTRIA CON TECNOLOGÍAS Y DISEÑOS GALARDONADOS, LOS FUERABORDA SUZUKI INCORPORAN CARACTERÍSTICAS Y PRESTACIONES QUE PERMITEN DISFRUTAR AÚN MÁS DE LA NAVEGACIÓN.

Durabilidad y Fiabilidad	Rendimiento	Fácil y Confortable	Ecología y Economía
<ul style="list-style-type: none"> • Difícil de romper • Notificación al usuario antes del problema • Fácil de mantener y reparar 	<ul style="list-style-type: none"> • Suave y rápida aceleración en todo el rango de funcionamiento. • Potente par 	<ul style="list-style-type: none"> • Menor vibración • Sonido de motor confortable • Ligero y compacto • Fácil manejo • Cambio suave y preciso 	<ul style="list-style-type: none"> • Buena eficiencia de combustible y bajas emisiones • Bajo coste de mantenimiento • Actividades de protección de medioambiente

Galardones NMMA

Los Galardones a la Innovación (reconocimiento a la innovación tecnológica) otorgados cada año por la NMMA (National Marine Manufacturers Association) están considerados entre los mayores honores en la tecnología náutica. El de nuevos productos de la industria náutica, cada año, se concede "al producto que muestra liderazgo tecnológico, es práctico, eficiente económicamente y supone un beneficio real para el usuario". Empezando con el DT200 Exanté en 1987 y acabando con el DF350A en 2017, los fueraborda Suzuki han recibido este galardón a la Innovación un total de nueve veces. Ocho de ellas para motores de cuatro tiempos, que es el mayor número de galardones en la categoría de la industria de motores.



Galardones

1987: DT200 Exanté / 1997: DF70 & DF60 /
1998: DF50 & DF40 / 2003: DF250 /
2006: DF300 / 2011: DF50A & DF40A / 2012: DF300AP /
2014: DF30A & DF25A / 2017: DF350A

Durabilidad y fiabilidad



SISTEMA DE DOBLE PERSIANA

►DF350A/325A/300B

El nuevo DF350A/DF325A/DF300B está equipado con una doble persiana de lamas de doble curva en la admisión de aire que elimina por completo el agua del aire introducido en la capota.

BENEFICIOS:

- Evita la entrada de agua en el fueraborda.
- Permite el sistema de admisión directa y contribuye a maximizar el rendimiento del motor.

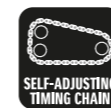

CADENA DE DISTRIBUCIÓN AUTO AJUSTABLE

►DF40A y SUPERIOR

La cadena de distribución se mueve en un baño de aceite por lo que no requiere ser lubricada, y está equipada con un tensionador hidráulico automático por lo que siempre está correctamente ajustada.

BENEFICIOS:

- Mayor durabilidad comparadas con las correas de algunas gamas.
- Sin mantenimiento.



SISTEMA DE DETECCIÓN DE AGUA

►DF70A y SUPERIOR

Ayuda a proteger el motor del agua mezclada con el combustible utilizando un filtro detector que avisa al patrón con una señal visual y acústica cuando hay presencia de agua en el combustible.

BENEFICIOS:

- Impide el agua en el combustible que provoca problemas como la combustión pobre, bajo rendimiento y corrosión.



DOBLE ENTRADA DE AGUA

►DF350A/325A/300B ►DF300AP/250AP ►DF250W

El sistema de refrigeración se apoya en el aporte de agua a través de las entradas situadas en la cola, destacando dos tomas donde normalmente sólo hay una.

BENEFICIOS:

- Incrementa el flujo de agua, aportando un mejor rendimiento en la refrigeración.

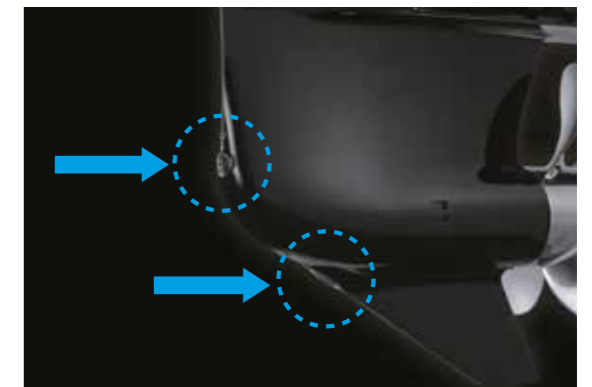

DF350A

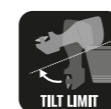

SISTEMA DE LIMITACIÓN DE BASCULACIÓN

►DF50AV y SUPERIOR (no incluido en DF90AWQH, DF60AQH, DF50A)

El sistema de limitación de la basculación impide al fueraborda bascular más allá de un determinado ángulo.

BENEFICIOS:

- Evita daños en el barco o el fueraborda debido a la excesiva basculación del motor.



DF200A



ENTRADA DE AGUA

OPCIONAL: ►DF140BG/115BG ►DF140A/115A/100A
►DF90AWQH
ESTÁNDAR: ►DF60A/50A/40A

Dos entradas de agua en diferentes direcciones aseguran que el motor no se sobrecaliente debido a obstrucciones o algas.



SISTEMA DE ARRANQUE SIN LLAVE (KEYLESS)

OPCIONAL: ►DF70A y superior (no incluido en DF250/225/200, DF250W, DF150W, DF90AWQH)

Este Sistema permite arrancar el motor sólo si el mando está cerca.

BENEFICIOS:

- Proporciona mayor seguridad.
- No es necesario insertar la llave.



ACABADO ANTICORROSION SUZUKI

▶ TODOS LOS MODELOS

Se aplica una protección especial a la superficie de aluminio utilizando un adhesivo superresistente para proteger las piezas exteriores fabricadas en aluminio.

BENEFICIO:

- La protección contra la corrosión ayuda a incrementar la duración global de los motores.

Acabado con resina transparente
Resina Negra (o Blanca)
Capa base
Capa de imprimación
Acabado Anti Corrosión Suzuki
Aleación de Aluminio Suzuki

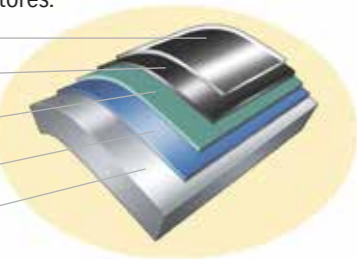

Rendimiento



EJE DESPLAZADO

▶ DF70A Y SUPERIORES

La cabeza del motor está posicionada hacia la parte frontal moviendo así el centro de gravedad del fueraborda hacia delante.

BENEFICIOS:

- Menor vibración
- Más compacto
- La dirección resulta más estable

1ª Etapa de reducción :
30:36=1.20
2ª Etapa de reducción :
12:25=2.08

Total : 2.50:1
DF200AP

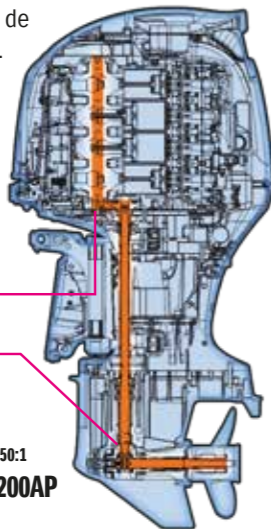

SDSM

▶ DF9.9 Y SUPERIORES*

Disponible gratis*, este servicio le permite escanear con su teléfono móvil el código QR que contiene la información del motor mostrada en el reloj multifunción y enviarla por correo electrónico.

BENEFICIO:

- La App SDSM le permite enviar a su servicio autorizado Suzuki toda la información necesaria para el mantenimiento de su motor fueraborda fácil e instantáneamente.

* Es necesario el reloj multifunción Suzuki y un Smartphone con Android o iOS instalado.



REDUCCIÓN EN DOS ETAPAS

▶ DF70A Y SUPERIORES

Este sistema que incorpora el Eje Desplazado logra una primera etapa de reducción entre el cigüeñal y el eje de transmisión, y una segunda reducción en el cambio de marchas. Este diseño aporta la mayor reducción posible, permitiendo el giro de hélices de mayor diámetro.

BENEFICIOS:

- Gran potencia para girar hélices grandes, ofreciendo aceleraciones más rápidas.
- Mayor eficiencia en la propulsión con hélices de gran diámetro.
- Navegación potente, manteniendo las vueltas de la hélice incluso con grandes pesos.

MAYORES RELACIONES DE REDUCCIÓN EN TODOS LOS RANGOS

MODELO	DF140BG/115BG DF140A/115A/100A DF100B/90A/80A/70A DF90AWQH	DF200A(AP)/ 175A(AP)/150A(AP) DF150W	DF250/ 225/200	DF300AP/ 250AP DF250W	DF350A/ 325A/300B
RELACIONES DE REDUCCIÓN	2.59:1	2.50:1	2.29:1	2.08:1	2.29:1



ROTACIÓN DE ALTO EMPUJE

▶ DF60AV/50AV

Estos fuerabordas están equipados con engranajes diseñados para reducciones en las colas de 2,42, que son mayores que en los modelos estándar. Cuando se combinan con hélices de 14 pulgadas (36cm), el potente sistema puede entregar un explosivo empuje avante. Indicado para barcos muy pesados.

BENEFICIOS:

- Potente navegación y maniobrabilidad precisa incluso con grandes cargas.
- Enorme potencia para mover hélices de gran diámetro, aportando rápidas aceleraciones.
- Mejor planeo.
- Mejor manejo a bajas velocidades.

Comparativa de tamaño: DF60AV vs. DF60A

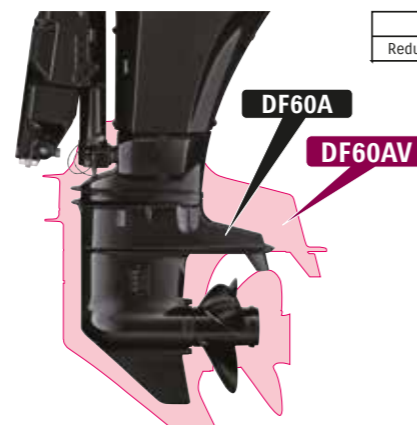

	DF60AV	DF60A
Reducción	2.42	2.27



SISTEMA DE DOBLE HÉLICE

▶ DF350A/325A/300B

El sistema de doble hélice de Suzuki hace girar dos hélices rotando en sentidos opuestos en un único motor.

BENEFICIOS:

- Mayor estabilidad al navegar recto al eliminar las fuerzas laterales asociadas a la hélice única.
- La potencia del motor se transmite al agua de forma más eficiente.
- Potente marcha atrás y fuerza de frenado.
- Menor resistencia al agua al reducir el tamaño de la cola.
- Mejor fuerza de agarre al agua y rápida aceleración de inicio.



VVT (DISTRIBUCIÓN VARIABLE)

▶ DF350A/325A/300B ▶ DF300AP/250AP ▶ DF250 ▶ DF250W ▶ DF200AP/175AP/150AP ▶ DF200A/175A

La distribución variable controla el tiempo de apertura y cierre de las válvulas de admisión dependiendo del régimen del trabajo del motor.

BENEFICIOS:

- Proporciona un par motor uniforme y potente.
- Aporta una aceleración impresionante a lo largo de todo el rango de velocidades.

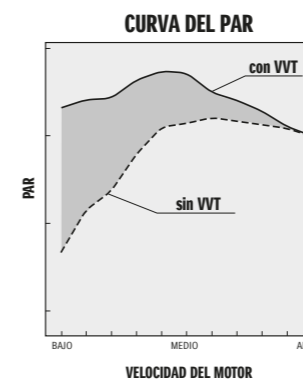

Fácil y Confortable



ROTACIÓN SELECTIVA DE SUZUKI

▶ DF300AP/250AP ▶ DF200AP/175AP/150AP

Funcionalidad para elegir entre rotación dextrógira o levógira del fueraborda con tan sólo un conector opcional.

BENEFICIO:

- Cualquier fueraborda que disponga de esta funcionalidad puede elegir el sentido de rotación.

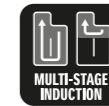
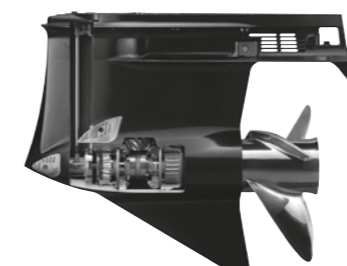

ADMISIÓN VARIABLE

▶ DF250/225 ▶ DF200AP/175AP/150AP ▶ DF200A/175A/150A ▶ DF250W ▶ DF150W

Los colectores de admisión cambian de cortos a largos mientras se trabaja a alta o baja velocidad para asegurar la cantidad correcta de aire que entra en el motor.

BENEFICIOS:

- Incrementa el resultado en alta velocidad mejorando la entrada de volumen de aire.
- Incrementa el rendimiento de la combustión y maximiza el par motor al incrementar la densidad del aire de admisión en el régimen de bajas vueltas.

FLUJO DE AIRE EN EL MÓDULO DE ADMISIÓN VARIABLE

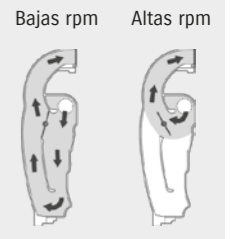

ADMISIÓN DIRECTA

▶ DF350A/325A/300B

Diseñando un paso directo del flujo de aire desde la toma hasta el cilindro se elimina cualquier incremento en la temperatura en la admisión y mejora el rendimiento de la combustión.

BENEFICIO:

- Proporciona mayor potencia en la salida para una menor cilindrada con la mejora de rendimiento de la combustión.



CONTROL DE PRECISIÓN SUZUKI (Sistema electrónico de aceleración y cambio)

▶ DF350A/325A/300B ▶ DF300AP/250AP ▶ DF200AP/175AP/150AP ▶ DF140BG/115BG

La conexión del mando al fueraborda se transmite a través de una señal eléctrica en lugar de la conexión tradicional por cable mecánico.

BENEFICIOS:

- Menor fricción y resistencia comparada con el anterior control por cable mecánico.
- La integración con el Lean Burn Control ofrece mejor ahorro de combustible en todo el rango de velocidades.
- Maniobrabilidad rápida y precisa.

Mando doble



Mando individual



FUNCIONAMIENTO SILENCIOSO

► DF350A/325A/300B ► DF200AP/175AP/150AP
► DF200A/175A/150A ► DF140BG/115BG

El ruido de la admisión se elimina con un resonador, que suaviza el ruido del fueraborda.

BENEFICIO:

- Menos ruido permitiendo una navegación más agradable.

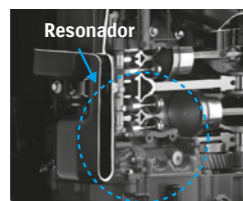

DF200A



DEPOSITO SUPERIOR

► DF6A/5A/4A

El depósito de combustible integral sobre la cabeza y su válvula unidireccional proporciona gasolina por gravedad.

BENEFICIO:

- Contribuye a un arranque fácil.



SISTEMA ASISTIDO POR GAS

► DF90AQH ► DF60AQH/40AQH ► DF30AQH

Permite el balanceo al subir y bajar rápidamente el motor con el mínimo esfuerzo.

Ecología y Ahorro



EFICIENCIA EN EL CONSUMO

LEAN BURN

► Desde el DF9.9B
(no incluido en DF250/DF225/DF200/DF150W)

El sistema de Control de la Combustión (Lean Burn) aporta la mezcla exacta de combustible y aire dependiendo de las condiciones de navegación.

BENEFICIOS:

- Mejora significativa del ahorro de combustible en todos los rangos de velocidad, especialmente en la velocidad de crucero.
- Se ahorra combustible y el coste de la gasolina se reduce gracias a la mejora del sistema de ahorro de carburante.



DOBLE INYECCIÓN

► DF350A/325A/300B

La doble inyección entrega la cantidad necesaria de combustible en el momento requerido dentro de cada cilindro.

BENEFICIO:

- Ayuda a obtener mayor rendimiento y mejor eficiencia de combustible.



TRES POSICIONES DE ALMACENAJE

► DF6A/5A/4A

El diseño permite que el fueraborda pueda ser retirado del barco y colocado en cualquiera de sus tres lados de almacenamiento.

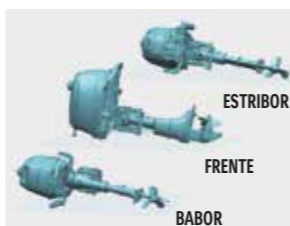

BENEFICIOS:

- No debe preocuparse del espacio o forma de carga.
- Puede ser guardado en cualquier sitio.



SISTEMA MODO CACEA DE SUZUKI* (Opcional gama mando mecánico)

► DF40A Y SUPERIOR (no incluido en DF200/225/250, DF250W, DF150W, DF90AQH)

Sistema que mantiene al barco navegando en una determinada velocidad a bajas rpm. Incluido en los modelos poperos desde DF40A (excepto en DF90AEWQH)

BENEFICIOS:

- El barco puede mantenerse a una determinada velocidad en bajas vueltas sin necesidad de tocar el acelerador del mando.
- Proporciona alta precisión en el control a bajas revoluciones



*Disponible con SMD, SMG o Panel de Modo Cacea



SISTEMA DE ARRANQUE FÁCIL SUZUKI

► DF40A Y SUPERIOR (no incluido en DF250/225/200, DF250W, DF150W)

Simplemente gire la llave y suelte y el arranque permanecerá conectado hasta que se encienda el motor. Este sistema permite un arranque más suave del motor.

Primer Modelo 140/115CV en el Mundo 4 Tiempos con Mando Electrónico*

*140HP: 103kw, 115HP: 84.6kw

Mando Electrónico

- Instalación más sencilla
- Cambio más suave y aceleración instantánea



Fácil Mantenimiento

- Cazoleta Anti derramamiento de aceite
 - Filtro de aceite más accesible
- Accesible tan solo quitando la capota



Cazoleta Antiderramamiento de aceite

Larga Durabilidad

- Caja de cambios mejorada
- Mejora la circulación de aceite en el cambio
- Evita el deterioro del aceite de cambio
- Aumenta la durabilidad de los piñones del cambio



Flujo de aceite en la caja de cambios

Diseño Suave y Dinámico



Nuevo Color Blanco

DF140BG NUEVO

DF115BG NUEVO

CARACTERÍSTICAS ESTÁNDAR

Durabilidad y Fiabilidad



Rendimiento



Fácil y Confortable



Ecología y Ahorro



*1 Disponible con SMD o SMG *2 Disponible con SMD, SMG, o Panel Modo Cacea

Gama Mando Electrónico de Suzuki

Lleva la navegación a un nuevo nivel gracias a los fueraborda Suzuki con tecnología "ULTIMATE"

El Control de Precisión de Suzuki es un sistema de control computerizado, tecnológicamente avanzado, que sustituye el control por cables presente en los sistemas convencionales con la conexión electrónica, que elimina cualquier tipo de fricción y resistencia. Mientras disfrutas de una aceleración y cambio de marchas suaves, el sistema computerizado está procesando y transmitiendo señales en tiempo real a los actuadores del motor que proporciona un control preciso y suave a la vez de cambios firmes.



Funcionamiento del cambio suave

Instalación más sencilla

Ahorro de combustible

Mando remoto Luxury

Gama ULTIMATE

Nuevo Color Blanco Disponible



DF350A



DF325A



DF300B



DF300AP



DF250AP



DF200AP



DF175AP



DF150AP



DF140BG



DF115BG

NUEVO

NUEVO

V6 350-300HP Serie GEKI

◆ Electrónico DF350A / DF325A / DF300B

THE ULTIMATE OUTBOARD MOTOR



SISTEMA DE DOBLE PERSIANA P5

SUZUKI
El DF350A/DF325A/DF300B está equipado con una doble persiana en la admisión del aire para eliminar el agua del aire que se introduce en la capota. Con el Sistema de Admisión Directa se consigue llegar a la mayor relación de compresión posible, de 12,0:1 (DF350A), 10,5:1 (DF325A/DF300B), consiguiendo en última instancia el motor de mayor potencia.

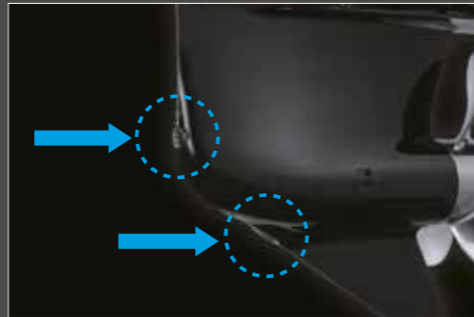

DOBLE ENTRADA DE AGUA P5

El sistema de refrigeración se basa en la toma de agua aportada a través de dos tomas ubicadas en la cola. Empleando esta configuración de las dos tomas se incrementa el flujo de agua en la cola, aportando una mayor eficiencia en la refrigeración. Disponiendo en la parte frontal de la cola una entrada se aporta mayor caudal de agua, especialmente a velocidades altas. La segunda toma también posicionada en la parte más baja, permite a los DF350A/DF325A/DF300B trabajar en aguas poco profundas.



ANTOINE GUILLOU



SISTEMA DE DOBLE HÉLICE P7

El sistema de hélice de contrarrotación transmite la potencia de los DF350A/DF325A/DF300B en propulsión bajo el agua. Como una ventaja añadida, al girar cada hélice en sentidos opuestos, se consigue una estabilidad excepcional. Además, las hélices contrarrotantes producen un fuerte empuje en reverso.



DOBLE INYECCIÓN P8

La doble inyección aporta justo la cantidad correcta de combustible en el momento requerido dentro del cilindro. Esta doble inyección contribuye a obtener no sólo mayor rendimiento, sino mejor eficiencia de combustible.

SMD16 / SMD12 P24

Pantallas mayores para esloras más grandes. Las 16 y 12 pulgadas permiten elegir el tamaño que mejor se adecua a la embarcación o a las necesidades de gobierno. Puedes completar tu sistema con los mejores sensores y tecnologías para adaptarse a tus necesidades.



Nuevo Color Blanco

DF350A

DF325A / DF300B

ELECTRÓNICO



DF350A



Encuentra más en



GEKI: PARTING SEAS

La fuerza que combina el Poder de la Naturaleza con el Mar. Representa la Identidad y el Legado de Suzuki. El Símbolo de Nuestra Pasión y Compromiso "Ultimate" con la Innovación Náutica.

* "GEKI: PARTING SEAS" es el nuevo logo que representa el DF350A, DF325A y DF300B

Durabilidad y Fiabilidad



Rendimiento



Fácil y Confortable

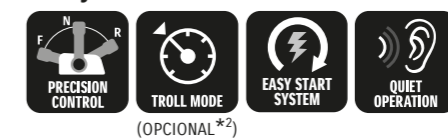

Ecología y Ahorro

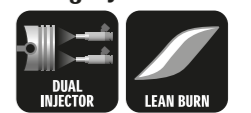

*1 Disponible con SMD o SMG

*2 Disponible con SMD, SMG, o Panel Modo Ceca

ESPECIFICACIONES / CARACTERÍSTICAS P34 P35

V6 300-200HP

- ◆ Electrónico DF300AP / DF250AP
- ◆ Mecánico DF250 / DF225 / DF200

THE
ULTIMATE
OUTBOARD MOTOR



Salida del Alternador incrementada a Baja Velocidad

Perfecto para barcos de pesca actuales con gran consumo eléctrico que navegan muchas horas en modo cacea.

Modelos disponibles: V6 (DF350A-DF200)*

BENEFICIOS

- Mayor salida del alternador disponible al ralentí y baja velocidad.
- Permite el uso de más equipos eléctricos.

Al ralentí	18A → 28A*	156%
Al ralentí con marcha	23A → 33A*	143%
A 1.000rpm	38A → 43A*	113%

* Aplicable a los modelos producidos desde junio de 2020.



Nuevo Color Blanco

DF300AP
DF250AP

ELECTRÓNICO



Nuevo Color Blanco

DF250
DF225 / DF200

MECÁNICO

CARACTERÍSTICAS ESTÁNDAR

Durabilidad y Fiabilidad

- ANTI CORROSION: TODOS LOS MODELOS
- SELF-ADJUSTING TIMING CHAIN: TODOS LOS MODELOS
- WATER DETECTING SYSTEM: TODOS LOS MODELOS
- TILT LIMIT: TODOS LOS MODELOS
- SDSM (OPCIONAL *1): TODOS LOS MODELOS

Rendimiento

- GEAR RATIO 2.29: DF250, DF225, DF200
- GEAR RATIO 2.08: DF300AP, DF250AP
- OFFSET DRIVESHAFT: TODOS LOS MODELOS
- VARIABLE VALVE TIMING: DF300AP, DF250AP, DF250
- MULTI-STAGE INDUCTION: DF250, DF225

CARACTERÍSTICAS ADICIONALES EN LOS MODELOS ELECTRÓNICOS

Durabilidad y Fiabilidad

- DUAL WATER INLET: DF300AP, DF250AP
- KEYLESS START SYSTEM: DF300AP, DF250AP

Fácil y Confortable

- SELECTIVE ROTATION: DF300AP, DF250AP
- PRECISION CONTROL: DF300AP, DF250AP (OPCIONAL *2)
- TROLL MODE: DF300AP, DF250AP
- EASY START SYSTEM: DF300AP, DF250AP

Ecología y Ahorro

- LEAN BURN: DF300AP, DF250AP

*1 Disponible con SMD o SMG

*2 Disponible con SMD, SMG, o Panel Modo Cacea

ESPECIFICACIONES / CARACTERÍSTICAS P34 P35

4 EN LÍNEA 200-150HP

- ◆ Electrónico DF200AP / DF175AP / DF150AP
- ◆ Mecánico DF200A / DF175A / DF150A

THE
ULTIMATE
OUTBOARD MOTOR



Nuevo Color Blanco

Nuevo Color Blanco

DF200AP
DF175AP / DF150AP
ELECTRÓNICO

DF200A
DF175A / DF150A
MECÁNICO

SMD16 / SMD12

Pantallas mayores para esloras más grandes. Las 16 y 12 pulgadas permiten elegir el tamaño que mejor se adecua a la embarcación o a las necesidades de gobierno. Puedes completar tu sistema con los mejores sensores y tecnologías para adaptarse a tus necesidades.

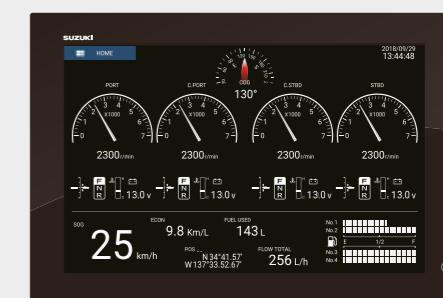

ROTACIÓN SELECTIVA SUZUKI

P7

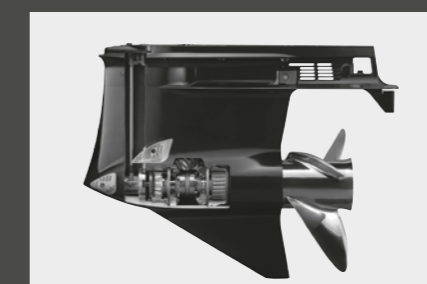

Funcionalidad para elegir la rotación normal o contrarrotación en un fueraborda con un conector adicional.

FUNCIONAMIENTO SILENCIOSO

P8

El ruido de la admisión se elimina con un resonador, que suaviza el ruido del fueraborda.

CARACTERÍSTICAS ESTÁNDAR

Durabilidad y Fiabilidad

- ANTI CORROSION: TODOS LOS MODELOS
- SELF-ADJUSTING TIMING CHAIN: TODOS LOS MODELOS
- WATER DETECTING SYSTEM: TODOS LOS MODELOS
- TILT LIMIT: TODOS LOS MODELOS
- SUZUKI SDSM: (OPCIONAL *1) TODOS LOS MODELOS
- KEYLESS START SYSTEM: (OPCIONAL) TODOS LOS MODELOS

Rendimiento

- OFFSET DRIVESHAFT: TODOS LOS MODELOS
- 2.50 GEAR RATIO: TODOS LOS MODELOS
- MULTI-STAGE INDUCTION: TODOS LOS MODELOS
- VARIABLE VALVE TIMING: TODOS LOS MODELOS

Fácil y Confortable

- QUIET OPERATION: TODOS LOS MODELOS
- TROLL MODE: (OPCIONAL *2) OPC. MOD. MECÁNICOS
- EASY START SYSTEM

Ecología y Ahorro

- LEAN BURN: TODOS LOS MODELOS

CARACTERÍSTICAS ADICIONALES EN LOS MODELOS ELECTRÓNICOS

Fácil y Confortable

- SELECTIVE ROTATION: DF200AP, DF175AP, DF150AP
- PRECISION CONTROL: DF200AP, DF175AP, DF150AP

*1 Disponible con SMD o SMG

*2 Disponible con SMD, SMG, o Panel Modo Cacea

ESPECIFICACIONES / CARACTERÍSTICAS P34 P35

4 EN LÍNEA 140-70HP

- ◆ Electrónico DF140BG / DF115BG
- ◆ Mecánico DF140A / DF115A / DF100A , DF100B / DF90A / DF80A / DF70A

THE
ULTIMATE
OUTBOARD MOTOR



Nuevo Color Blanco

Nuevo Color Blanco

Nuevo Color Blanco

NUEVO
DF140BG
DF115BG

ELECTRÓNICO

P9

DF140A
DF115A / DF100A

MECÁNICO

DF100B
DF90A / DF80A / DF70A

MECÁNICO

■ Modelo con mando popero opcional (Para 90HP y 70HP)

DF100A

Para usuarios que tienen barcos pesados o necesitan un mayor par y potencia (por ejemplo, barcos de gran eslora / Barcos Profesionales)

DF100B

Para usuarios que navegan con barcos ligeros y necesitan rápidas aceleraciones (por ejemplo, gama compacta / Barcos hinchables)

	DF100A	DF100B
Cilindrada (cm³)	2,045	1,502
Peso(kg)	L : 182	L : 157
Relación de transmisión	2.59 : 1	

RELACIÓN DE TRANSMISIÓN EN 2 ETAPAS

P6

Este diseño permite mayores relaciones de transmisión, posibilitando el giro de hélices de mayor diámetro.

MANDO POPERO MULTIFUNCIÓN

P27



El Mando Popero de Suzuki, diseñado ergonómicamente, proporciona una maniobrabilidad cómoda del barco ya se gobierne con la mano derecha o con la izquierda.

KITS DE MANTENIMIENTO*

P27



Cada kit contiene todos los recambios originales de Suzuki requeridos para la revisión de los fuerabordas Suzuki de acuerdo con el calendario de mantenimiento periódico detallado en el manual del propietario.

*Disponibles para todos los modelos

CARACTERÍSTICAS ESTÁNDAR

Durabilidad y Fiabilidad

- ANTI CORROSION**: TODOS LOS MODELOS
- SELF-ADJUSTING TIMING CHAIN**: TODOS LOS MODELOS
- WATER DETECTING SYSTEM**: TODOS LOS MODELOS
- TILT LIMIT**: TODOS LOS MODELOS
- KEYLESS START SYSTEM**: (OPCIONAL) TODOS LOS MODELOS
- SDSM**: (OPCIONAL*) TODOS LOS MODELOS
- SUB WATER INLET**: (OPCIONAL) DF140BG, DF115BG, DF140A, DF115A, DF100A

Rendimiento

- OFFSET DRIVESHAFT**: TODOS LOS MODELOS
- 2.59 GEAR RATIO**: TODOS LOS MODELOS

Fácil y Confortable

- TROLL MODE**: (OPCIONAL*) TODOS LOS MODELOS CON CONTROL REMOTO (ESTÁNDAR) MODELOS POPEROS
- EASY START SYSTEM**: TODOS LOS MODELOS

Ecología y Ahorro

- LEAN BURN**: TODOS LOS MODELOS

CARACTERÍSTICAS ADICIONALES EN LOS MODELOS ELECTRÓNICOS

Fácil y Confortable

- PRECISION CONTROL**: DF140BG, DF115BG
- QUIET OPERATION**: DF140BG, DF115BG

*1 Disponible con SMD o SMG

*2 Disponible con SMD, SMG, o Panel Modo Ciega

ESPECIFICACIONES / CARACTERÍSTICAS P34 P35

3 EN LÍNEA 60-25HP

DF60AV / DF50AV
DF60A / DF50A / DF40A
DF30A / DF25A



THE
ULTIMATE
OUTBOARD MOTOR



ROTACIÓN DE ALTO EMPUJE

Estos fueraborda están equipados con engranajes diseñados para reducciones en las colas de 2,42, que son mayores que en los modelos estándar. Cuando se combinan con hélices de 14 pulgadas (36cm), el potente sistema puede entregar un explosivo empuje adelante.

BENEFICIOS:

- Potente navegación y maniobrabilidad precisa incluso con grandes cargas.
- Enorme potencia para mover hélices de gran diámetro, aportando rápidas aceleraciones.

DF60AV vs. DF60A comparación en tamaño

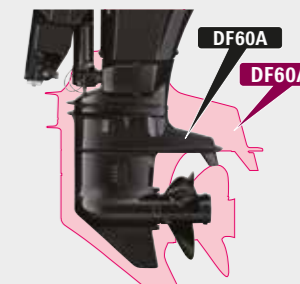

	DF60AV	DF60A
Reducción	2.42	2.27

EFI SIN BATERÍA

P8

Esta tecnología proporciona un arranque más rápido, gobierno más suave y mayor aceleración sin batería.

KIT DE CARGA DE BATERÍA

P27



Equipamiento opcional para carga de batería.

MODO CACEA + SMG

P26



Permite controlar el modo cacea desde el Reloj Multifunción.



DF60AV

DF50AV

ROTACIÓN DE ALTO EMPUJE

■ Disponible modelo con mando popero



Nuevo Color Blanco

DF60A

DF50A / DF40A

■ Modelo con mando popero opcional

*1 Disponible con SMD o SMG



CARACTERÍSTICAS ESTÁNDAR

Durabilidad y Fiabilidad



TODOS LOS MODELOS
TODOS LOS MODELOS (Excepto modelos asistidos por Gas & DF50A/40A)
TODOS LOS MODELOS
(OPCIONAL*1)
TODOS LOS MODELOS
DF60A
DF50A
DF40A

Rendimiento Fácil y Comfortable Ecología y Ahorro



DF60AV
DF50AV
(OPCIONAL*2)
TODOS LOS MODELOS
TODOS LOS MODELOS

*2 Disponible con SMD, SMG, o Panel Modo Cacea



Nuevo Color Blanco

DF30A

DF25A

EFI SIN BATERIA

■ Disponible en modelos Asistidos por Gas
■ Disponible en modelos con Control Remoto



CARACTERÍSTICAS ESTÁNDAR

Durabilidad y Fiabilidad



(OPCIONAL*1)
TODOS LOS MODELOS

Ecología y Ahorro



*1 Disponible con SMD o SMG

ESPECIFICACIONES / CARACTERÍSTICAS **P36 P37**

PORTÁTIL 20-2.5HP

DF20A / DF15A / DF9.9B
DF9.9A / DF8A
DF6A / DF5A / DF4A
DF2.5



THE
ULTIMATE
OUTBOARD MOTOR



EFI SIN BATERÍA

P8

Esta tecnología proporciona un arranque más rápido, gobierno más suave y mayor aceleración sin batería.

DEPÓSITO SUPERIOR

P8

El depósito de combustible integral sobre la cabeza y su válvula unidireccional proporciona gasolina por gravedad.

TRES POSICIONES DE ALMACENAJE

P8

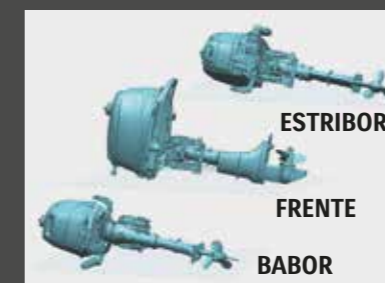

El diseño permite que el fueraborda pueda ser retirado del barco y colocado en cualquiera de sus tres lados de almacenamiento.



DF20A

DF15A / DF9.9B

EFI SIN BATERÍA

■ Disponible en modelos con Control Remoto

DF9.9A

DF8A

DF6A

DF5A / DF4A

TRES POSICIONES DE ALMACENAJE

DF2.5

CARACTERÍSTICAS ESTÁNDAR

Durabilidad y Fiabilidad



TODOS LOS MODELOS (OPTIONAL *1)
DF20A
DF15A
DF9.9B

Fácil y Confortable



DF6A DF5A DF4A
DF6A DF5A DF4A

Ecología y Ahorro



DF20A DF15A DF9.9B
DF20A DF15A DF9.9B

*1 Disponible con SMD o SMG

ESPECIFICACIONES / CARACTERÍSTICAS P36 P37

PANTALLA MULTIFUNCIÓN SUZUKI (SMD)

►DF9.9B Y SUPERIOR

Las PANTALLAS MULTIFUNCIÓN SUZUKI están disponibles en cuatro tamaños de pantalla: 16, 12, 9 y 7 pulgadas



SMD16



SMD9



SMD12



SMD7

CARACTERÍSTICAS

- Intuitiva, fácil, operativa suave con una pantalla completamente táctil. Control total con los dedos.
- Acoplada con LCD de vidrio, pantalla visible con la luz del sol con excelente brillo y aspecto de lujo.
- Facilita la navegación con toda la información del motor Suzuki integrada en una sola pantalla.
- Todas las últimas y únicas tecnologías como TruEcho Chirp™, Accu-Fish™, RezBoost™ combinadas en una pantalla que proporciona la más excitante experiencia de pesca.

RECOMENDACIONES DE RED SMD

Sólo son sugerencias de Producto. No es un gráfico de instalación. Por favor, para más detalles contacte con su Servicio Oficial Suzuki.

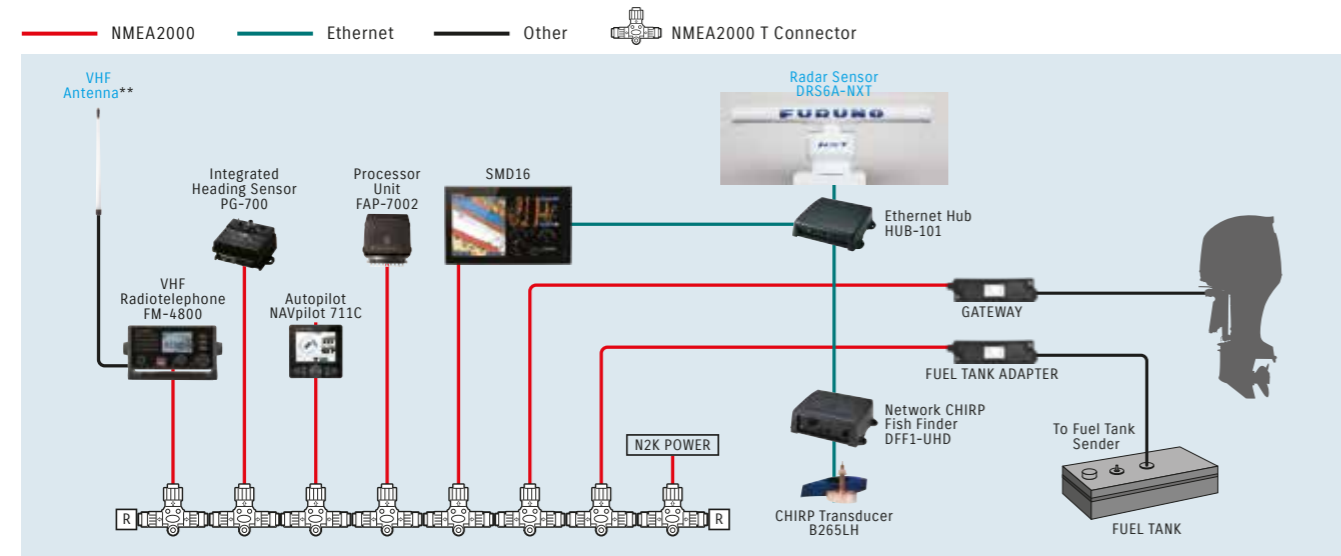

* Recomendaciones para una embarcación media
** Suministro local

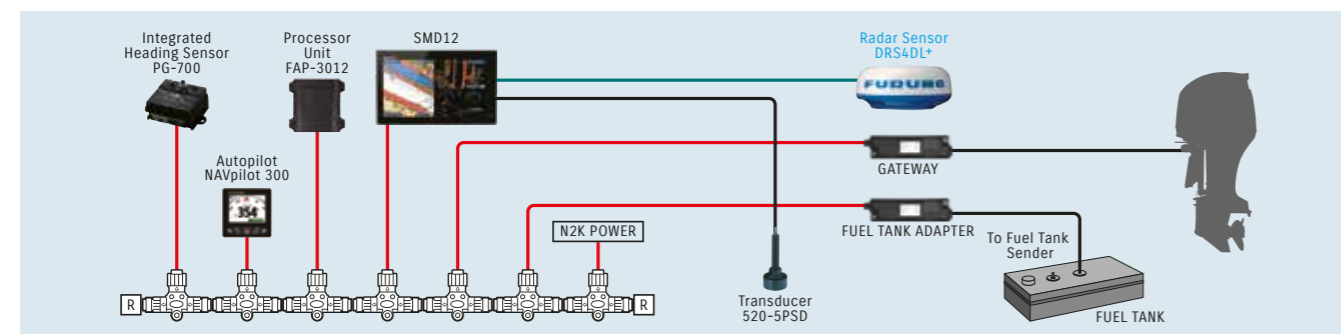

* Recomendaciones para una embarcación media

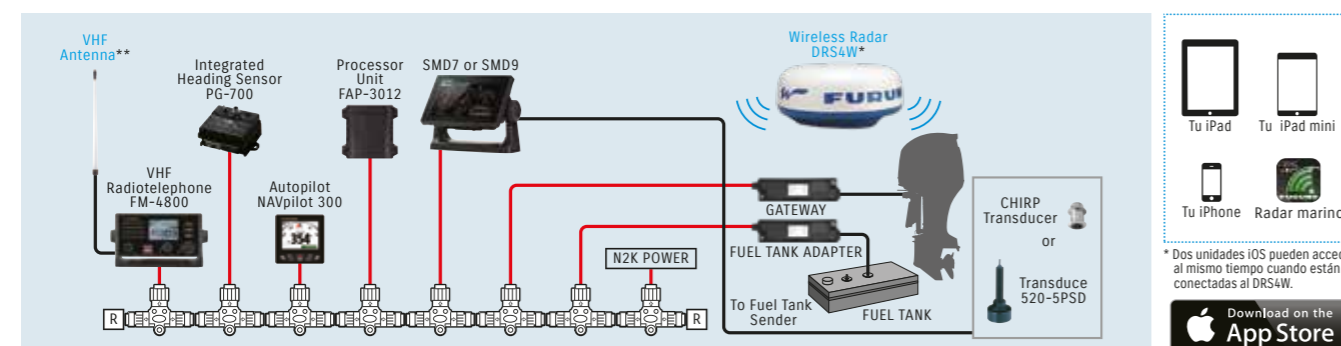

* Recomendaciones para una embarcación media



* Dos unidades iOS pueden acceder al mismo tiempo cuando están conectadas al DRS4W.



SISTEMA DE ARRANQUE (KEYLESS)*2

►DF70A y superior (no disponible en DF250/225/200 DF250W, DF150W, DF90AWQH)

La proximidad de un mando transmite un código de acceso al sistema de arranque del motor.

Cómo usarlo

1. Mantente a menos de un metro de la consola con el mando
2. Enciende el interruptor principal
3. Apriete el botón de arranque y ya está listo para salir

Ventajas

- Reduce el riesgo de pérdida de la llave
- Supone un excelente sistema antirrobo ya que sin el correcto código de acceso el fueraborda no puede arrancar
- El mando flota por si cae por la borda

*2 La disponibilidad puede variar por áreas. Por favor, para más información contacte con un Servicio Oficial Suzuki)



Descubre más accediendo a nuestros vídeos

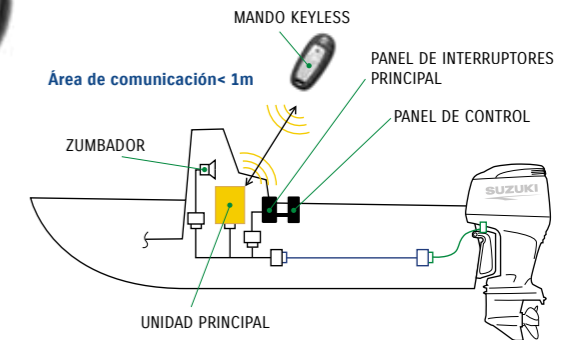

SISTEMA DE DIAGNÓSTICO MÓVIL DE SUZUKI

►DF9.9B Y SUPERIOR* *Disponible con SMD o SMG

Simple y fácil

Lee el código QR *3 que contiene la información del motor y envíala por e-mail. Es una herramienta de Servicio que cualquiera puede usar.

Cómo usarlo

1. El fueraborda envía la información del motor y la convierte en un código QR que aparece en el Reloj Multifunción o Pantalla Multifunción de Suzuki.
2. Con la aplicación SISTEMA DE DIAGNÓSTICO MÓVIL DE SUZUKI puedes escanear el código QR con tu teléfono. La información del motor quedará almacenada en tu teléfono.
3. Puedes enviar la información del motor por e-mail a tu servicio autorizado Suzuki



Apple y el logo Apple son marcas registradas por Apple Inc., en U.S. y otros países. App Store es una marca de servicio de Apple Inc. Registrada en U.S. y otros países



Google Play y el logo Google Play son marcas registradas de Google LLC

Disponible sin coste

Para permitir el acceso al máximo número de usuarios posible, los propietarios del nuevo reloj multifunción o de las pantallas multifunción Suzuki podrán usar la aplicación gratuitamente. Para poder utilizarlo es necesario un Smartphone con Android o iOS instalado. * SUZUKI DIAGNOSTIC SYSTEM MOBILE no tiene coste.

Ventajas para los usuarios

- Esta app puede mostrar información como las horas de crucero a cada rpm y es útil para revisar los recorridos navegados.
- Permite aportar de forma sencilla la información del motor necesaria al personal de servicio antes de pasar las revisiones de servicio.

Ventajas para los Servicios Técnicos Autorizados

- Pueden obtener la información del motor con mayor facilidad. Ya no es necesario quitar la capota y conectarlo al ordenador.
- Con cualquier fallo que pueda ocurrir en un fueraborda, los usuarios pueden enviar la información y así obtener información precisa antes de llevar físicamente el motor.

*3 DENSO WEB posee el derecho del nombre y el logo del código QR

CONECTOR SELECTOR DE CONTRARRROTACIÓN

►DF300AP/250AP ►DF200AP/175AP/150AP

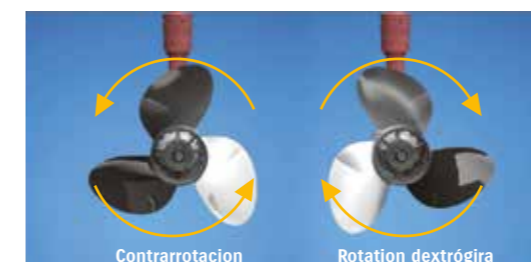

Ventajas

- Elimina la necesidad de tener que comprar un fueraborda destinado a la contrarrotación.

* Asegurese de que consulta con un Servicio Autorizado Suzuki antes de cambiar la rotación dextrógira a levógira (o viceversa). Es necesaria también una hélice de contra rotación con el Conector Selector de contrarrotación.



¡NOVEDADES!

ADAPTADOR DEL DEPÓSITO DE COMBUSTIBLE ORIGINAL SUZUKI

►DF9.9B Y SUPERIOR

El adaptador del tanque de combustible original está diseñado para ser compatible con SMD



NUEVA SOLUCIÓN SIN CABLES EN APP DE CONTROL CON REPLICACIÓN Y COMUNICACIÓN EN DOBLE SENTIDO

►DF9.9B Y SUPERIOR

Combinando con dispositivos iOS/Android se incrementa la estación de control via Wireless LAN. La App mantiene el control de la replicación de SMD7/9 con dispositivos iOS/Android.



App: Control de replicación (sin cargo)
Vendedor: AvMap Sri

Para iOS (App Store):
<https://apps.apple.com/nz/app/mirror-control/id940193674>
Para Android (Google Play):
https://play.google.com/store/apps/details?id=mirrorControl.impl&hl=en_US

RELOJ MULTIFUNCIÓN SUZUKI (SMG4)

►DF9.9B Y SUPERIOR

El primero en color de su clase, el Reloj Multifunción Suzuki ofrece toda la información del rendimiento que necesitas en un reloj de fácil lectura. Los elementos individuales pueden agrandarse haciendo aún más sencillo su uso, funcionalidad y fiabilidad.

SMG4



ESPECIFICACIONES

- Pantalla en color de 3,5
- Tamaño: 105mm(W)x105mm(H)x16mm(D)
- Fácil instalación y configuración
- Incluye cubierta de protección
- Salida NMEA2000
- Válido para modelos: DF9.9B - DF350A

CARACTERÍSTICAS

- Puede utilizarse en ambos formatos analógico y digital
- Incorpora modo noche y día
- Muestra el código QR del Sistema de Diagnóstico Suzuki

* El Sensor de velocidad o módulo GPS es necesario para visualizar la velocidad, cuentamillas y distancia del viaje. Para mostrar la Hora, también se requiere el módulo GPS.



MODO CACEA

FUNCIÓN MODO CACEA

- Permite controlar el modo cacea desde el Reloj Multifunción Suzuki

Esta funcionalidad está disponible desde los modelos de 2019. Sólo se puede usar en modelos que están adaptados para el modo cacea.



CONTROL DE PRECISIÓN SUZUKI Para Mando Electrónico

►DF350A/325A/300B ►DF300AP/250AP
►DF200AP/175AP/150AP ►DF140BG/115BG

Nuestro sofisticado sistema de control electrónico elimina la fricción y resistencia. Esto permite controles precisos, cambios inmediatos, sobre todo a bajas vueltas mientras se maniobra. El sistema se puede configurar con montajes individuales, dobles, triples o cuádruples, y para doble estación. El Control de Precisión Suzuki también se caracteriza por tener asociados sistemas que ayudan a cuidar del motor y evitar daños que se le puedan provocar, por lo que puedes alargar la experiencia de una vida navegando mejor.

Principales características del CONTROL DE PRECISIÓN SUZUKI

- El Control de Precisión Suzuki ofrece una navegación suave y unos cambios precisos.
- Transiciones de potencia suaves cuando se requieren.
- Combinado con Sistema de Ahorro de Combustible (Lean Burn) aporta una destacable reducción del consumo a lo largo de todo el rango de velocidades.



MANDO DE CONSOLA PARA MONTAJE INDIVIDUAL



MANDO DE CONSOLA PARA MONTAJES DOBLES, TRIPLES Y CUÁDRUPLES



MANDO LATERAL PARA MONTAJE INDIVIDUAL

HÉLICES WATERGRIP

WATERGRIP es una gama de hélices de acero inoxidable que ofrece una respuesta precisa a la navegación. Con una eficiente conversión de la potencia del motor en propulsión, esta gama cumple la demanda de fuerabordas mayores, más rápidos y más potentes de los usuarios.

La serie de hélices WATERGRIP utiliza nuevos casquillos intercambiables de sección cuadrada que minimizan la pérdida en la entrega de potencia.

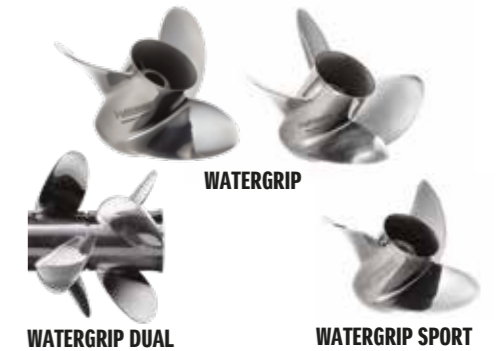

MANDO POPERO MULTIFUNCIÓN

►DF115A/100A ►DF100B/90A/80A/70A
►DF60AV/50AV ►DF60A/50A/40A



Características principales



Tacómetro con indicador de avisos



Posición del mando ajustable en tres ángulos



Pulsador del Modo Cacea*
- Activa el Sistema de Modo Cacea y regula las RPM desde el ralenti hasta las 1200rpm de 50 en 50rpm



Pulsador Power trim & tilt y ajuste de la resistencia del acelerador

*No disponible en DF90AWQH

KITS DE MANTENIMIENTO

►TODOS LOS MODELOS

Ofrecemos kits de mantenimiento para todos los fuerabordas Suzuki. Cada kit contiene todos los recambios originales de Suzuki requeridos para la revisión de los fuerabordas Suzuki de acuerdo con el calendario de mantenimiento periódico detallado en el manual del propietario.*1



*1 Incluye los recambios que deben ser cambiados en los servicios oficiales.

KIT DE CARGA DE BATERÍA

►DF30A/25A ►DF20A/15A/9.9B
►DF9.9A/8A ►DF6A/5A/4A

- Equipamiento opcional para la carga de la batería

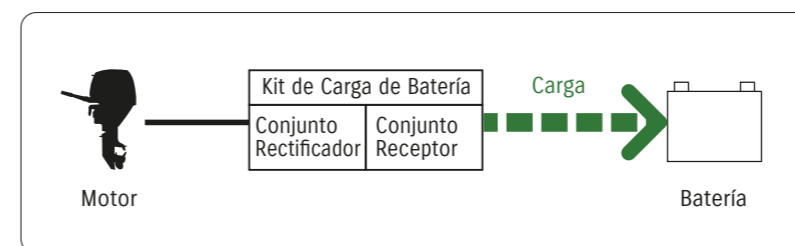

Suzuki Clean Ocean Project

Proyecto de Limpieza de los Océanos de Suzuki



Como MARCA MUNDIAL DE FUERABORDAS “ULTIMATE”, Suzuki siempre mantiene el foco en aportar una experiencia náutica “ultimate”, para lo que es necesario un entorno marino saludable y limpio. Desde 2011 estamos llevando a cabo de forma voluntaria la “Campaña Mundial de Limpieza” para contribuir a un mejor entorno marino y más de 8.000 personas ya han participado. En Japón, la campaña ha sido reconocida oficialmente por el Ministerio de Medioambiente en la “Plastic Smart Campaign”.

Para continuar aportando nuestro mayor esfuerzo por la conservación del medioambiente, es el momento de reflexionar cómo hemos contribuido al medioambiente y a la sociedad y de nuevo retocar el rumbo. De la misma forma, continuando con nuestra campaña de limpieza, nos comprometemos a tomar acciones responsables contra el problema de los residuos plásticos. Así es como llegamos al nuevo eslogan y logo “Proyecto de Limpieza de los Océanos de Suzuki”, para mostrar nuestro compromiso.

Nuestro Compromiso

1. Mantener nuestras actividades de limpieza del entorno marino en todo el mundo.
2. Reducir el plástico usado en embases de nuestros productos.
3. Reducir el residuo de microplásticos en el mar.

Creemos que las actividades realizadas por el Equipo Suzuki a lo largo del mundo es un paso adelante positivo para limpiar el entorno marino.

Dispositivo de recogida de microplásticos

Nueva tecnología.
Simple y genial al mismo tiempo.
Un filtro que recoge los microplásticos presentes en el agua a través del circuito de refrigeración del motor, devolviendo al mar un agua más limpia que la aspirada.
(OPCIONAL DF115 Y SUPERIORES)

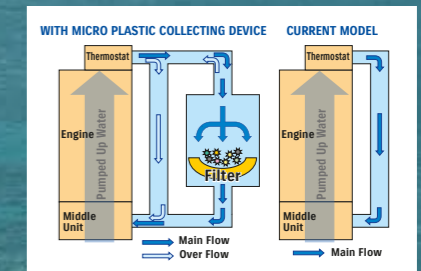

9ª EDICIÓN "CAMPAÑA MUNDIAL DE LIMPIEZA" DE SUZUKI

THE ULTIMATE OUTBOARD MOTOR

Como MARCA MUNDIAL DE FUERABORDAS "ULTIMATE", siempre mantenemos el foco en aportar una experiencia náutica "ultimate", para lo que es necesario un entorno marino saludable y limpio. De aquí se originó la idea de limpieza que se transformó en 2011 en la "Campaña Mundial de Limpieza"



Plastics Smart

Nuestra "Campaña por la Limpieza del Mundo" forma parte ahora de la "Plastic Smart Campaign" del Ministerio de Medioambiente de Japón. Para más información visite: <http://plastics-smart.env.go.jp/en/>

Evolucionando continuamente durante décadas, Suzuki ha conseguido una rica y orgullosa trayectoria que no conoce límites.

D55

Se comercializó el primer fueraborda Suzuki D55.

ESPECIFICACIONES

Dos tiempos
Cilindros : 1
Cilindrada : 98cm³
Potencia máxima : 4.0kW (5.5PS)



DT200 Exanté

El DT200 Exanté ganó el primer galardón "Producto más Innovador" de National Marine Manufacturers Association (NMMA).

ESPECIFICACIONES

Dos tiempos
Cilindros: V6
Cilindrada: 2,693cm³
Potencia máxima: 147.0kW (200PS)



DF60

DF60 y DF70, los primeros fuerabordas cuatro tiempos de Suzuki con Sistema de Inyección Electrónica comercializados. DF60 and DF70 ganaron el galardón de "NMMA Innovation Award" de International Marine Trades Exhibit and Conference.

ESPECIFICACIONES

Cuatro tiempos
Cilindros: 4
Cilindrada: 1,298cm³
Potencia máxima: 44.1kW (60PS)



DF300

El DF300 ha sido el primer motor fueraborda cuatro tiempos V6 de la historia, y el primer fueraborda que utiliza el mando electrónico. El DF300 es el ganador del "NMMA 2006 Innovation Award".

ESPECIFICACIONES

Cuatro tiempos
Cilindros: V6
Cilindrada: 4,028cm³
Potencia máxima: 220.7kW (300PS)



DF350A

Suzuki presenta el fueraborda DF350A 350 HP V6 cuatro tiempos. Nuevo buque insignia que presenta el innovador sistema de Doble Hélice, además de otras características exclusivas. El DF350A es el ganador del "NMMA 2017 Innovation Award".

ESPECIFICACIONES

Cuatro tiempos
Cilindros: V6
Cilindrada: 4,390cm³
Potencia máxima: 257.4kW (350PS)



2020 es el año del 100 aniversario de la larga historia de Suzuki

Con la rica historia de cerca de 100 años, y la experiencia y conocimiento del desarrollo de motores para automóvil, motocicletas y fuerabordas, Suzuki ha proporcionado una tecnología y servicio sin precedentes al negocio náutico. Y con el espíritu "Yaramaika", Suzuki ha crecido hasta crear innovación y satisfacción a los clientes de cualquier parte del mundo.

1965

1977

1987

1994

1997

2003

2006

2014

2017

2020

DT5

El DT5 se lanzó como un motor fueraborda compacto de 5 CV. Ensamblando dos cilindros, cuando el resto de los motores convencionales sólo disponían de un cilindro para motores de 5 CV en esa época, proporcionaba una potente propulsión.

ESPECIFICACIONES

Dos tiempos
Cilindros: 2
Cilindrada: 113cm³
Potencia máxima : 3.7KW (5PS)



DF9.9

Suzuki presentó el DF9.9 y DF15, los primeros fuerabordas cuatro tiempos.

ESPECIFICACIONES

Cuatro tiempos
Cilindros: 2
Cilindrada: 302cm³
Potencia máxima: 7.3kW (9.9PS)



DF250

El DF250 es el primer motor fueraborda en la industria con 250CV (184kW) cuatro tiempos. DF200/225/250 (3,614cc), los primeros fueraborda Suzuki cuatro tiempos V6 salen a la luz. El DF250 ganó el "NMMA Innovation Award" en 2003 en el International Miami Boat Show.

ESPECIFICACIONES

Cuatro tiempos
Cilindros: V6
Cilindrada: 3,614cm³
Potencia máxima: 184.0kW (250PS)



DF200AP

DF200A/DF200AP son motores fueraborda basados en el motor 4 cilindros en línea del DF175. Adicionalmente, el DF200AP adoptó la Rotación Selectiva de Suzuki, la primera tecnología que integra las rotaciones de la hélice dextrógira y levógira. El sistema de control utiliza la aceleración y cambio de marchas electrónicos.

ESPECIFICACIONES

Cuatro tiempos
Cilindros: 4L
Cilindrada: 2,867cm³
Potencia máxima: 147.1kw(200PS)



ESPECIFICACIONES Y CARACTERÍSTICAS

ESPECIFICACIONES

	350A	325A	300B	300AP	250AP	250	225	200	200AP	175AP	150AP	200A	175A	150A	140BG	115BG	140A	115A	100A	100B	90A	80A	70A	90ATH	70ATH			
ALTIMA DEL ESPEJO RECOMENDADA mm	X: 635 XX: 762		L: 508 X: 635 XX: 762		L: 508 X: 635 XX: 762		X: 635 XX: 762		L: 508 X: 635		L: 508 X: 635		L: 508 X: 635		L: 508 X: 635		L: 508 X: 635		L: 508 X: 635		L: 508 X: 635		L: 508 X: 635					
SISTEMA DE ARRANQUE	Eléctrico			Eléctrico		Eléctrico			Eléctrico			Eléctrico		Eléctrico			Eléctrico			Eléctrico			Eléctrico					
PESO kg*1	X: 330 XX: 339		L: 284 X: 290 XX: 299		L: 264 X: 275 XX: 284		X: 275 XX: 284		L: 236 X: 241		L: 235 X: 240		L: 235 X: 240		L: 188 X: 192		L: 190 X: 194		L: 181 X: 185		L: 183 X: 187		L: 157 X: 161		L: 156 X: 160		L: 162 X: 166	
Nº CILINDROS	V6 (55°)			V6 (55°)		V6 (55°)			In-line 4			In-line 4		In-line 4		In-line 4		In-line 4			In-line 4			In-line 4				
TIPO DE MOTOR	DOHC 24-Válvulas			DOHC 24-Válvulas		DOHC 24-Válvulas			DOHC 16-Válvulas			DOHC 16-Válvulas		DOHC 16-Válvulas		DOHC 16-Válvulas		DOHC 16-Válvulas			DOHC 16-Válvulas			DOHC 16-Válvulas				
SISTEMA DE ALIMENTACIÓN	Inyección Electrónica			Inyección Electrónica		Inyección Electrónica			Inyección Electrónica			Inyección Electrónica		Inyección Electrónica		Inyección Electrónica			Inyección Electrónica			Inyección Electrónica			Inyección Electrónica			
CILINDRADA cm³	4,390			4,028		3,614			2,867			2,867		2,045		2,045			1,502			1,502			1,502			
DIÁMETRO X CARRERA mm	98 x 97			98 x 89		95 x 85			97 x 97			97 x 97		86 x 88		86 x 88			75 x 85			75 x 85			75 x 85			
MÁXIMA POTENCIA kw	257.4	239.0	220.7	220.7	183.9	183.9	165.5	147.1	147.1	128.7	110.3	147.1	128.7	110.3	103.0	84.6	103.0	84.6	73.6	73.6	66.2	58.8	51.5	66.2	51.5			
RANGO MÁXIMO DE FUNCIONAMIENTO rpm	5,700-6,300	5,300-6,300		5,700-6,300	5,500-6,100	5,500-6,100	5,000-6,000		5,500-6,100		5,000-6,000	5,500-6,100	5,500-6,100	5,000-6,000	5,600-6,200	5,000-6,000	5,600-6,200	5,000-6,000		5,700-6,300		5,000-6,000		5,300-6,300	5,000-6,000			
MANDO	Remoto (Electrónico)			Remoto (Electrónico)		Remoto (Mecánico)			Remoto (Electrónico)			Remoto (Mecánico)		Remoto (Electrónico)		Remoto (Mecánico)			Remoto (Mecánico)			Popero						
CAPACIDAD DEL CÁRTER l.	8.0			8.0		8.0			8.0			8.0		5.5		5.5			4.3			4.3						
GASOLINA RECOMENDADA*2	RON94/ AKI89	RON91/AKI87		RON94/AKI89		RON91/AKI87			RON91/AKI87			RON91/ AKI87		RON91/AKI87		RON91/AKI87			RON91/AKI87			RON91/AKI87						
DEPÓSITO DE GASOLINA l.	-			-		-			-			-		-			-			Separado (Opcional)25			Separado (Opcional)25					
ALTERNADOR	12V 54A			12V 54A		12V 54A			12V 44A			12V 44A		12V 40A		12V 40A			12V 27A			12V 27A						
MÉTODO DE BASCULACIÓN	Power Trim and Tilt			Power Trim and Tilt		Power Trim and Tilt			Power Trim and Tilt			Power Trim and Tilt		Power Trim and Tilt		Power Trim and Tilt			Power Trim and Tilt			Power Trim and Tilt						
RELACIÓN DE REDUCCIÓN	2.29:1			2.08:1		2.29:1			2.50:1			2.50:1		2.50:1		2.59:1			2.59:1			2.59:1						
CAJA DE CAMBIOS	F-N-R			F-N-R		F-N-R			F-N-R			F-N-R		F-N-R			F-N-R			F-N-R			F-N-R					
ESCAPE	A través del eje de la hélice			A través del eje de la hélice		A través del eje de la hélice			A través del eje de la hélice			A través del eje de la hélice		A través del eje de la hélice		A través del eje de la hélice			A través del eje de la hélice			A través del eje de la hélice						
PASO DE HÉLICE (PITCH)	12"-31.5"			15"-27.5"(R/R) 17"-26"(C/R)		15"-27.5"(R/R) 17"-26"(C/R)			15"-27.5"(R/R) 17"-26"(C/R)			15"-27.5"(R/R) 17"-26"(C/R)		15"-27.5"(R/R) 17"-26"(C/R)		15"-25"(R/R) 17"-23"(C/R)			15"-25"(R/R) 17"-23"(C/R)			13"-25" (R/R)						

Todas las hélices son de 3 palas. Por favor, para más detalles, consulte al servicio oficial de la zona.

*1: Peso Neto: Incluyendo cable de batería, no incluye hélice ni aceite del motor. *2: RON: Método investigación (mínimo octanaje) AKI: Método (R+M)/2 (Mínimo octanaje en surtidor), (Sólo en Norte América)

CARACTERÍSTICAS

●=Estándar ○=Opcional

	350A	325A	300B	300AP	250AP	250	225	200	200AP	175AP	150AP	200A	175A	150A	140BG	115BG	140A	115A	100A	100B	90A	80A	70A	90ATH	70ATH
COLOR	●	●	●	●	●	●	●	●	●	●	●	●	●	●	●	●	●	●	●	●	●	●	●	●	●
NEGRO	●	●	●	●	●	●	●	●	●	●	●	●	●	●	●	●	●	●	●	●	●	●	●	●	●
NUEVO BLANCO	●	●	●	●	●	●	●	●	●	●	●	●	●	●	●	●	●	●	●	●	●	●	●	●	●
ROTACIÓN SELECTIVA DE SUZUKI	●	●	●	●	●	●	●	●	●	●	●	●	●	●	●	●	●	●	●	●	●	●	●	●	●
SISTEMA DE CONTROL DE PRECISIÓN SUZUKI	●	●	●	●	●	●	●	●	●	●	●	●	●	●	●	●	●	●	●	●	●	●	●	●	●
REDUCCIÓN EN DOS ETAPAS	●	●	●	●	●	●	●	●	●	●	●	●	●	●	●	●	●	●	●	●	●	●	●	●	●
SISTEMA DE DISTRIBUCIÓN VARIABLE	●	●	●	●	●	●	●	●	●	●	●	●	●	●	●	●	●	●	●	●	●	●	●	●	●
ADMISIÓN VARIABLE	●	●	●	●	●	●	●	●	●	●	●	●	●	●	●	●	●	●	●	●	●	●	●	●	●
EJE DESPLAZADO	●	●	●	●	●	●	●	●	●	●	●	●	●	●	●	●	●	●	●	●	●	●	●	●	●
ENCENDIDO DIRECTO	●	●	●	●	●	●	●	●	●	●	●	●	●	●	●	●	●	●	●	●	●	●	●	●	●
CADENA DE DISTRIBUCIÓN AUTOAJUSTABLE	●	●	●	●	●	●	●	●	●	●	●	●	●	●	●	●	●	●	●	●	●	●	●	●	●
SISTEMA DE CONTROL LEAN BURN	●	●	●	●	●	●	●	●	●	●	●	●	●	●	●	●	●	●	●	●	●	●	●	●	●
RETROALIMENTACIÓN DEL SENSOR DE O2	●	●	●	●	●	●	●	●	●	●	●	●	●	●	●	●	●	●	●	●	●	●	●	●	●
SISTEMA DE ARRANQUE FÁCIL	●	●	●	●	●	●	●	●	●	●	●	●	●	●	●	●	●	●	●	●	●	●	●	●	●
LIMITADOR DE REVOLUCIONES	●	●	●	●	●	●	●	●	●	●	●	●	●	●	●	●	●	●	●	●	●	●	●	●	●
AVISO DE BAJA PRESIÓN DE ACEITE	●	●	●	●	●	●	●	●	●	●	●	●	●	●	●	●	●	●	●	●	●	●	●	●	●
SISTEMA DE DESCARGA DE AGUA DE REFRIGERACIÓN	●	●	●	●	●	●	●	●	●	●	●	●	●	●	●	●	●	●	●	●	●	●	●	●	●
SISTEMA DE MODO CACEA DE SUZUKI	○	○	○	○	○	○	○	○	○	○	○	○	○	○	○	○	○	○	○	○	○	○	○	○	○
SISTEMA DE LIMITACIÓN DEL BALANCEO	●	●	●	●	●	●	●	●	●	●	●	●	●	●	●	●	●	●	●	●	●	●	●	●	●
DOBLE ENTRADA DE AGUA	●	●	●	●	●	●	●	●	●	●	●	●	●	●	●	●	●	●	●	●	●	●	●	●	●
ENTRADA DE AGUA	○	○	○	○	○	○	○	○	○	○	○	○	○	○	○	○	○	○	○	○	○	○	○	○	○
MODELO DE CONTRARROTACIÓN	●	●	●	●	●	●	●	●	●	●	●	●	●	●	●	●	●	●	●	●	●	●	●	●	●
SISTEMA DE DETECCIÓN DE AGUA	●	●	●	●	●	●	●	●	●	●	●	●	●	●	●	●	●	●	●	●	●	●	●	●	●
ROTACIÓN DE ALTA ENERGÍA	○	○	○	○	○	○	○	○	○	○	○	○	○	○	○	○	○	○	○	○	○	○	○	○	○
NAVEGACIÓN EN AGUAS POCO PROFUNDAS	○	○	○	○	○	○	○	○	○	○	○	○	○	○	○	○	○	○	○	○	○	○	○	○	○
TRES FORMAS DE ALMACENAJE	○	○	○	○	○	○	○	○	○	○	○	○	○	○	○	○	○	○	○	○	○	○	○	○	○
SISTEMA ANTICORROSIÓN SUZUKI	●	●	●	●	●	●	●	●	●	●	●	●	●	●	●	●	●	●	●	●	●	●	●	●	●
DEPÓSITO SUPERIOR	○	○	○	○	○	○	○	○	○	○	○	○	○	○	○	○	○	○	○	○	○	○	○	○	○
SISTEMA DE DIAGNÓSTICO MÓVIL	●	●	●	●	●	○	○	○	●	●	●	○	○	○	●	●	○	○	○	○	○	○	○	○	○

ESPECIFICACIONES Y CARACTERÍSTICAS

ESPECIFICACIONES

	60A/50A/40A	60ATH	50ATH/40ATH	60AQH/40AQH	60AV/50AV	60AVTH/50AVTH	30AT/25AT	30ATH/25ATH	30AR	30AQH/25AQH	30A/25A	20AT/15AT/9.9BT	20ATH/15ATH/9.9BTH	20AR/15AR/9.9BR	20A/15A/9.9B	8AR	9.9A/8A	6A/5A/4A	2.5		
ALTIMETRO DEL ESPEJO RECOMENDADA mm	S: 381 L: 508 X: 635*3	L: 508 X: 635*3		L: 508 X: 635*3			S: 381 L: 508	S: 381*4 L: 508	S: 381 L: 508	L: 508	L: 508 S: 381	S: 381*7 L: 508 X: 635*8	S: 381*9 L: 508 X: 635*9	S: 381 L: 508		L: 508	L: 508 S: 381	S: 381 L: 508	S: 381 L: 508		
SISTEMA DE ARRANQUE	Eléctrico						Eléctrico/Manual			Manual	Eléctrico/Manual	Manual	Eléctrico/Manual			Manual	Eléctrico/Manual	Manual	Manual	Manual	
PESO kg*1	S: 102 L: 104 X: 107*3	L: 110 X: 113*3		L: 108 X: 111*3	L: 115 X: 118*3	L: 121 X: 124*3	S: 71 L: 72	S: 73*4 L: 74	S: 63 L: 64	L: 73	L: 70 S: 65	S: 62 L: 63	S: 52.5*7 L: 54.5 X: 57*8	S: 53.5*9 L: 55.5 X: 58*9	S: 47 L: 48	S: 48 L: 49	S: 44 L: 45	L: 43.5	L: 46 S: 39 L: 41.5	S: 24 L: 25	S: 13.5 L: 14
Nº CILINDROS	In-line 3						In-line 3			In-line 3			In-line 2			In-line 2		1	1		
TIPO DE MOTOR	DOHC 12-Válvulas						OHC			OHC			OHC			OHC		OHV	OHV		
SISTEMA DE ALIMENTACIÓN	Inyección Electrónica						Inyección Electrónica sin Batería			Inyección Electrónica sin Batería			Inyección Electrónica sin Batería			Carburador		Carburador	Carburador		
CILINDRADA cm³	941						490			490			327			208		138	68		
DIÁMETRO X CARRERA mm	72.5 x 76						60.4 x 57			60.4 x 57			60.4 x 57			51 x 51		60.4 x 48	48 x 38		
MÁXIMA POTENCIA kw	DF60A: 44.1 DF50A: 36.8 DF40A: 29.4	44.1	DF50A: 36.8 DF40A: 29.4	DF60A: 44.1 DF50A: 36.8 DF40A: 29.4			DF30A: 22.1 DF25A: 18.4			DF30A: 22.1 DF25A: 18.4		DF20A: 14.7 DF15A: 11.0 DF9.9B: 7.3				DF9.9A: 7.3 DF8A: 5.9		DF6: 4.4 DF5: 3.7 DF4: 2.9	1.8		
RANGO MÁXIMO DE FUNCIONAMIENTO rpm	DF60A/50A: 5,300-6,300 DF40A: 5,000-6,000	5,300-6,300	DF50A: 5,300-6,300 DF40A: 5,000-6,000	DF60A/50A: 5,300-6,300 DF40A: 5,000-6,000			DF30A: 5,300-6,300 DF25A: 5,000-6,000			DF30A: 5,300-6,300 DF25A: 5,000-6,000		DF20A: 5,300-6,300 DF15A: 5,000-6,000 DF9.9B: 4,700-5,700				DF9.9A: 5,200-6,200 DF8A: 4,700-5,700		DF6: 4,750-5,750 DF5: 4,500-5,500 DF4: 4,000-5,000	5,250-5,750		
MANDO	Remoto (Mecánico)	Popero		Remoto (Mecánico)	Popero	Remoto (Mecánico)	Popero	Remoto (Mecánico)	Popero	Remoto (Mecánico)	Popero	Remoto (Mecánico)	Popero	Remoto (Mecánico)	Popero	Remoto (Mecánico)	Remoto (Mecánico), Popero	Popero, Rotación 180°	Popero, Rotación 360°		
CAPACIDAD DEL CÁRTER l.	2.7						1.5			1.5			1.0			0.8		0.7	0.38		
GASOLINA RECOMENDADA*2	RON91/AKI87						RON91/AKI87			RON91/AKI87			RON91/AKI87			RON91/AKI87		RON91/AKI87	RON91/AKI87		
DEPÓSITO DE GASOLINA l.	Separado (Opcional) 25						Separado (Opcional) 25			Separado (Opcional) 25			Separado (Opcional) 12			Separado (Opcional) 12		Integral 1	Integral 0.9		
ALTERNADOR	12V 19A						12V 14A			12V 14A			12V 12A			12V 6A	12V 10A	12V 6A	12V 5A (op.)	-	
MÉTODO DE BASCULACIÓN	Power Trim and Tilt		Manual Trim & Gas Assisted Tilt	Power Trim and Tilt		Power Trim and Tilt	Manual Trim & Tilt	Gas Assisted Tilt	Manual Trim and Tilt	Power Tilt		Manual Trim and Tilt		Manual Trim and Tilt		Manual Trim and Tilt		Manual Trim and Tilt	Manual Trim and Tilt		
RELACIÓN DE REDUCCIÓN	2.27:1			2.42:1			2.09:1		2.09:1		2.08:1		2.08:1		2.08:1		1.92:1		2.15:1		
CAJA DE CAMBIOS	F-N-R						F-N-R			F-N-R			F-N-R			F-N-R		F-N-R	F-N		
ESCAPE	A través del eje de la hélice						A través del eje de la hélice			A través del eje de la hélice			A través del eje de la hélice			A través del eje de la hélice		Por encima de la hélice	Por encima de la hélice		
PASO DE HÉLICE (PITCH)	9"-17"						9"-15"			7"-12"			7"-11"		6"-7"		5.3/8"				

Todas las hélices son de 3 palas. Por favor, para más detalles, consulte al servicio oficial de la zona.

*1: Peso Neto: Incluyendo cable de batería, no incluye hélice ni aceite del motor. *2: RON: Método investigación (mínimo octanaje) AKI: Método (R+M)/2 (Mínimo octanaje en surtidor), (Sólo en Norte América) *3: Sólo DF60A. *4: Sólo DF25ATH. *5: Sólo DF30AQH. *6: Sólo DF25A. *7: Sólo DF20AT/DF9.9BT. *8: Sólo DF9.9BT. *9: Sólo DF9.9BTH. *10: Sólo DF8AE.

CARACTERÍSTICAS

●=Estándar ○=Opcional

	60A/50A/40A	60ATH	50ATH/40ATH	60AQH/40AQH	60AV/50AV	60AVTH/50AVTH	30AT/25AT	30ATH/25ATH	30AR	30AQH/25AQH	30A/25A	20AT/15AT/9.9BT	20ATH/15ATH/9.9BTH	20AR/15AR/9.9BR	20A/15A/9.9B	8AR	9.9A/8A	6A/5A/4A	2.5
COLOR	NEGRO ●	●	●	●	●	●	●	●	●	●	●	●	●	●	●	●	●	●	●
	NUEVO BLANCO ●						●	●				●*2	●*3		●			●*4	
ROTACIÓN SELECTIVA DE SUZUKI																			
SISTEMA DE CONTROL DE PRECISIÓN SUZUKI																			
REDUCCIÓN EN DOS ETAPAS																			
SISTEMA DE DISTRIBUCIÓN VARIABLE																			
ADMISIÓN VARIABLE																			
EJE DESPLAZADO																			
ENCENDIDO DIRECTO	●	●	●	●	●	●													
CADENA DE DISTRIBUCIÓN AUTOAJUSTABLE	●	●	●	●	●	●													
SISTEMA DE CONTROL LEAN BURN	●	●	●	●	●	●	●	●	●	●	●	●	●	●	●	●	●	●	●
RETROALIMENTACIÓN DEL SENSOR DE O ₂																			
SISTEMA DE ARRANQUE FÁCIL	●	●	●	●	●	●													
LIMITADOR DE REVOLUCIONES	●	●	●	●	●	●	●	●	●	●	●	●	●	●	●	●	●	●	●
AVISO DE BAJA PRESIÓN DE ACEITE	●	●	●	●	●	●	●	●	●	●	●	●	●	●	●	●	●	●	●
SISTEMA DE DESCARGA DE AGUA DE REFRIGERACIÓN	●	●	●	●	●	●	●	●	●	●	●	●	●	●	●	●	●	●	●
SISTEMA DE MODO CACEA DE SUZUKI	○	●	●	●	○	●													
SISTEMA DE LIMITACIÓN DEL BALANCEO	●*1	●	●	●	●	●													
DOBLE ENTRADA DE AGUA																			
ENTRADA DE AGUA	●	●	●	●															
MODELO DE CONTRARROTACIÓN																			
SISTEMA DE DETECCIÓN DE AGUA																			
ROTACIÓN DE ALTA ENERGÍA					●	●													
NAVEGACIÓN EN AGUAS POCO PROFUNDAS									●		●			●	●	●	●	●	●
TRES FORMAS DE ALMACENAJE																			
SISTEMA ANTICORROSIÓN SUZUKI	●	●	●	●	●	●	●	●	●	●	●	●	●	●	●	●	●	●	●
DEPÓSITO SUPERIOR																			
SISTEMA DE DIAGNÓSTICO MÓVIL	○	○	○	○	○	○	○	○	○	○	○	○	○	○	○	○	○	○	○

*1: DF60A sólo. *2: DF20AT/9.9BT sólo. *3: DF20ATH/9.9BTH sólo. *4: DF6A sólo.

